

РЪКОВОДСТВО НА ПОТРЕБИТЕЛЯ

ЕДНОАБОНАТНА ВИДЕОДОМОФОННА СИСТЕМА

RN-912

- 1 до 4 камери
- До 5 монитора
- Четирипроводна връзка



®
TM

ЕЛЕКТРОННИ, КОМУНИКАЦИОННИ
И АВТОМАТИЗИРАНИ СИСТЕМИ

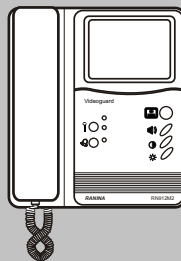
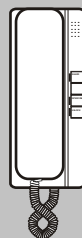

Въведение	стр. 2
Модули на системата. Работа с тях.	
1. Входен модул	
1.1. RN-912C/RN-912C-A	стр. 4
1.2. AC1000/AC1000-A	стр. 5
1.3. AC1100/AC1100-A	стр. 5
1.4. AVC-30x/AVC-30x-A	стр. 6
1.5. AVC-109-A	стр. 7
2. Домофонни апарати	
2.1. Видеомонитор RN-912M2	стр. 8
2.2. Аудиодомофон RN-912M3	стр. 10
3. Допълнителни модули	
3.1. Видеопамет AME-1000	стр. 12
3.2. Визитфон	стр. 14
3.3. Електронен звънец RN-912 Bell	стр. 15
Вероятни проблеми и начини за тяхното отстраняване	стр. 15
Бележки	стр. 17

RN-912 не е съвместима със стандартната аудиодомофонна инсталация ЕД-401.

Едноабонатната видеодомофонна система RN-912 е подходяща за инсталация в апартаменти, офиси, мезонети, малки еднофамилни къщи и други сгради, където е необходимо да се осигури видео- и аудиовръзка между входната врата и дадено помещение. Системата е проста и лесна за изграждане, като същевременно е доста гъвкава в зависимост от конкретните изисквания.

RN-912 Ви позволява да:

- видете как изглежда Вашият посетител върху екрана на видеомонитора;
- проведете разговор с посетителя;
- отворите входната врата с натискане на бутон;
- провеждате вътрешни разговори с отделните помещения;
- съхранявате информацията за Вашите посетители;
- проверявате състоянието на входната врата.

Системата RN-912 се състои от два типа устройства, които осигуряват горепосочените функции.

Първият вид устройства, наречени *входни модули*, се намират пред входната врата. Те представляват звънец с разговорно устройство с или без видеокамера.

Вторият вид устройства, наречени домофонни апарати, се монтират във вътрешността на сградата. Те се разделят на два основни модела: *видеомонитор*, с който има видео и аудио връзка и *аудиодомофон*, който осигурява само аудиовръзка между абоната и посетителя.

Към системата съществуват и допълнителни модули, които осигуряват специални функции. Такива модули са видеопаметта, електронния звънец и визитфона. *Видеопаметта* Ви позволява да записвате външният вид на Вашите посетители и часът на позвъняването. По този начин може да се проследи кой е посещавал сградата и без наличие на портиерски пулт. *Електронният звънец* има две мелодии и може да бъде монтиран на отдалечено от домофонния апарат място, където да Ви известява за позвъняването на посетител. *Визитфонът* е много специално устройство, което Ви позволява да използвате домашния си телефонен апарат и битовия телевизионен приемник вместо домофонен апарат.

Видеодомофонната система RN-912 може да поддържа до 5 видеомонитора и 4 броя еднакви или различни видеокамери. Така можем да получим изображения поне от четири места и те да бъдат видяни последователно на 5 видеомонитора.

RN-912 позволява и изграждането само на аудио вариант, при който външните видеокамери се заменят с разговорни устройства, а видеомониторите - със аудиодомофони.

Когато системата RN-912 е изградена в най-простия си вариант /един входен модул и един домофонен апарат/ включването към мрежата от 220V става само посредством адаптер. Всеки допълнителен домофон се захранва от отделен адаптер.

Основен принцип на работа на системата:

Когато Вашият посетител натисне звънеца на входния модул, всички домофонни апарати звънят с “динг-донг” сигнал. Върху екрана на видеомониторите се появява образа на посетителя от мястото, от което е позвънено. Аудиодомофонните апарати предават само позвъняването, без образа.

Виждайки посетителя, Вие може да вдигнете слушалката и да проведете разговор с него, да отворите вратата, от която е дошло позвъняването. След затваряне на слушалката системата очаква следващо позвъняване.

Ако сте поставили повече домофонни апарати в различни помещения, можете да проведете вътрешни разговори с всеки от тях. Вие няма да получите образ на екрана на монитора, защото видеокамера има само на входния модул.

Ако Вие сте предпочели видеомонитор за домофонен апарат, Вие ще разполагате и с функция за следене състоянието на входната врата - дали е отворена или затворена. Това се проверява просто и лесно - свети определен индикатор. Така Вие ще имате постоянен контрол върху всички посетители на сградата.

Ако вместо домофонен апарат сте избрали устройството Визитфон, при позвъняване от входния модул ще звънне телефонният Ви апарат, но по различен начин от стандартното позвъняване. Ако искате да проверите кой е Вашият посетител, трябва да включите телевизионния си приемник на определен канал и да видите образа, изпратен Ви от входния модул. Вдигайки слушалката на телефона, Вие може да проведете разговор с него, а завъртайки шайбата или с натискане на който и да е бутон от клавиатурата му, може да отворите външната врата на Вашия посетител.

1. Входен модул - видеокамера /разговорно устройство/

Видеокамерата представлява входно устройство, което предава на видеомонитора видеообраз и звук от мястото, където е поставена. Чрез нея може да бъде проведен разговор с посетителя. Оборудвана е със светодиоди за нощно виждане до около 1м, така че посетителят да бъде разпознат и при пълна липса на осветление или лоши атмосферни условия.

Разговорното устройство представлява входно устройство, което предава на аудиодомофона и приема от него звуков сигнал /глас, шум/ от мястото, където е поставено /при разговор/. Най-често то се използва като част от аудиодомофонна система. *В този вариант видеоизображение не се предава.*

Към системата RN-912 може да бъдат включени до 4 броя еднакви или различни видеокамери /разговорни устройства/. Възможни са различни комбинации в зависимост от желанието на потребителя.

1.1. RN-912C /видеокамера/, RN-912C-A /разговорно устройство/

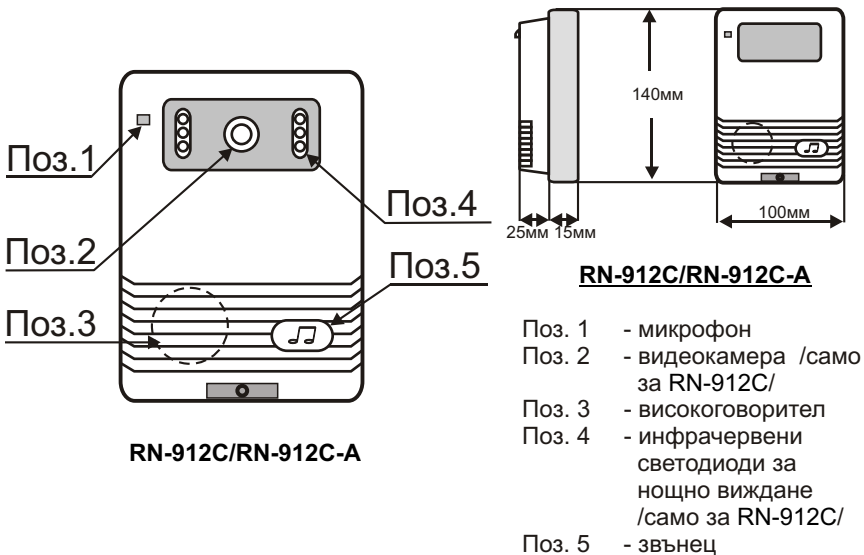

1.2. AC-1000 /видеокамера/,AC1000-A /разговорно устройство/

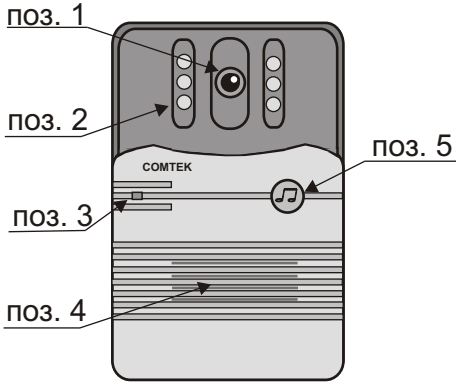

AC-1000/AC-1000-A

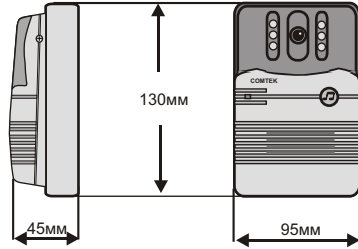

AC-1000/AC-1000-A

- поз. 1 - видеокамера /само за AC1000/
- поз. 2 - инфрачервени светодиоди за нощно виждане /само за AC1000/
- поз. 3 -микрофон
- поз. 4 - високоговорител
- поз. 5 - звънец

1.3. AC-1100 /видеокамера/, AC1100-A /разговорно устройство/

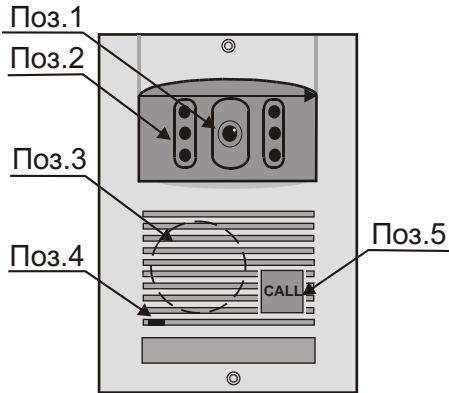

AC-1100/AC-1100-A

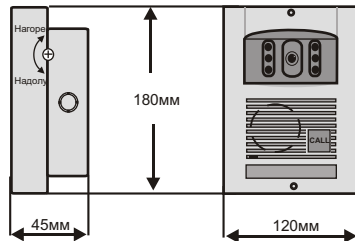

AC-1100/AC-1100-A

- Поз. 1 - видеокамера /само за AC1100/
- Поз. 2 - инфрачервени светодиоди за нощно виждане /само за AC1100/
- Поз. 3 - високоговорител
- Поз. 4 - микрофон
- Поз. 5 - звънец

1.4. AVC-30x /видеокамера/, AVC-30x-A /разговорно устройство/

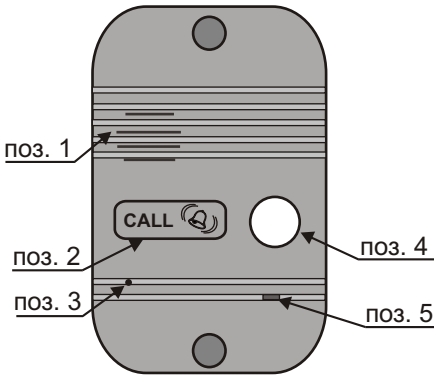

AVC-302/AVC-302-A

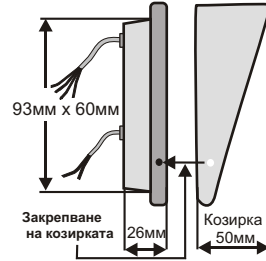

AVC-302/AVC-302-A

- поз. 1 - високоговорител
- поз. 2 - инфрачервени светодиоди за нощно виждане /само за AVC-302/
- поз. 3 - видеокамера /само за AVC-302/
- поз. 4 - звънец
- поз. 5 - микрофон

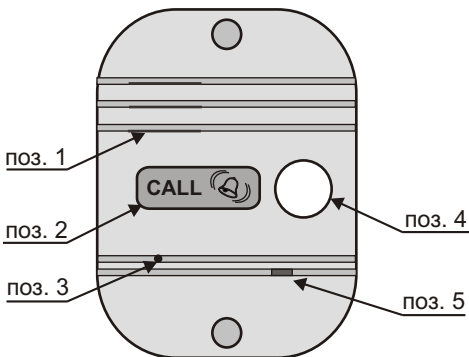

AVC-304/AVC-304-A

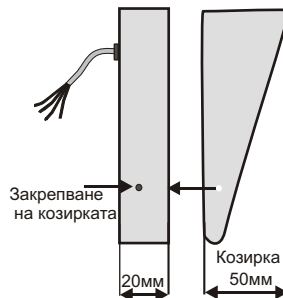

AVC-304/AVC-304-A

- поз. 1 - високоговорител
- поз. 2 - инфрачервени светодиоди за нощно виждане /само за AVC-304/
- поз. 3 - видеокамера /само за AVC-304/
- поз. 4 - звънец
- поз. 5 - микрофон

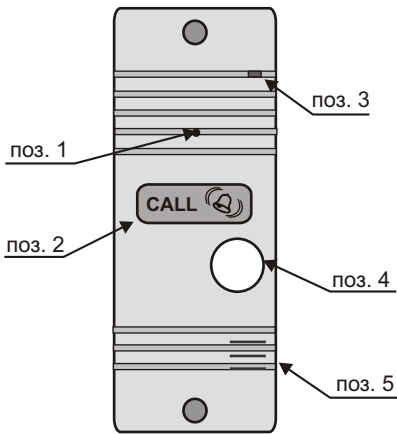

AVC-305/AVC-305-A

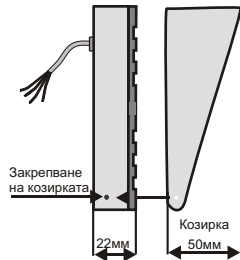

AVC-305/AVC-305-A

- поз. 1 - видеокамера /само за AVC-305/
- поз. 2 - инфрачервени светодиоди за нощно виждане /само за AVC-305/
- поз. 3 - микрофон
- поз. 4 - звънец
- поз. 5 - високоговорител

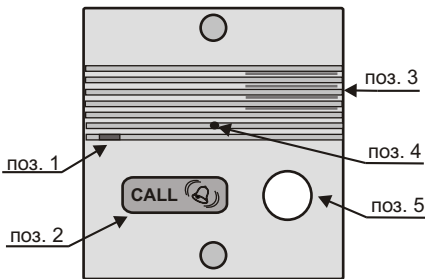

AVC-308/AVC-308-A

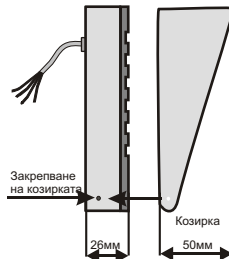

AVC-308/AVC-308-A

- поз. 1 - микрофон
- поз. 2 - инфрачервени светодиоди за нощно виждане /само за AVC-308/
- поз. 3 - високоговорител
- поз. 4 - видеокамера /само за AVC-308/
- поз. 5 - звънец

Разговорно устройство AVC-109-A със звънец /само аудио вариант/

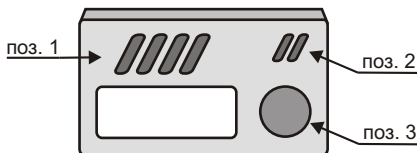

AVC-109-A

AVC-109-A

- поз. 1 - високоговорител
- поз. 2 - микрофон
- поз. 3 - звънец

2.1 Видеомонитор RN-912M2

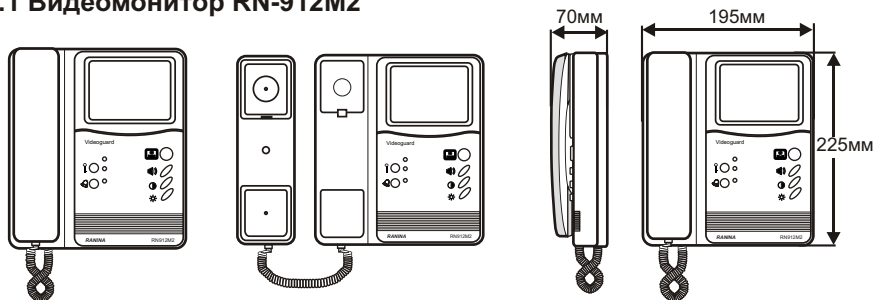

Основните функции на видеомонитора RN-912M2 са:

- да изобрази върху екрана сигнала от входната видеокамера;
- да издаде повикващ сигнал чрез говорителя;
- да осигури аудиовръзка с видеокамерата на входа чрез слушалката;
- да задейства електромагнитна брава при натискане на бутон;
- да осигури аудиовръзка между отделните видеомонитори /Интерком/.

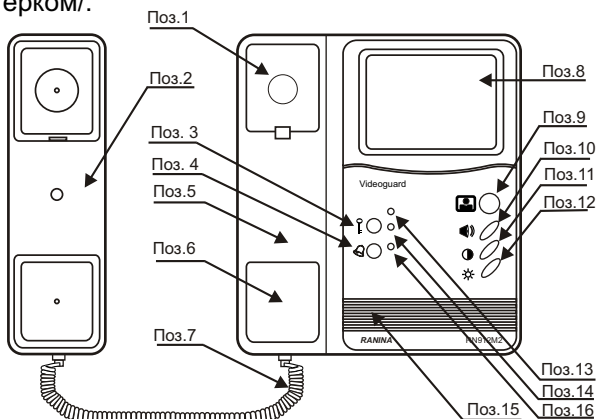

Поз.1 - Вилка
 Поз.2 - Слушалка
 Поз.3 - Бутон "Брава"
 Поз.4 - Бутон "Интерком"
 Поз.5 - Видеомонитор
 Поз.6 - Ключ "75 ома"
 Поз.7 - Кабел за слушалката
 Поз.8 - Екран
 Поз.9 - Бутон "Монитор"

Поз.10 - Регулатор силата на звънене
 Поз.11 - Регулатор контраст
 Поз.12 - Регулатор яркост
 Поз.13 - Зелен индикатор "Вдигната слушалка"
 Поз.14 - Жълт индикатор "Отворена врата" /опция/
 Поз.15 - Високоговорител за звънене
 Поз.16 - Червен индикатор "Захранване"

Работа с видеомонитора:

Готов за работа	Свети червеният индикатор /поз. 16/
Позвъняване	Чувате “динг-донг” мелодия, на екрана се появява образа на посетителя, зеленият индикатор /поз. 13/ мига.
Искате да проведете разговор с посетител	Вдигате слушалката.
Искате да приключите разговор с посетител	Затваряте слушалката.
Не реагирайте на позвъняването	Зеленият индикатор /поз. 13/ мига, докато не вдигнете и затворите слушалката на апарата. Мониторът се изключва автоматично след около 30 секунди.
Искате да проведете вътрешен разговор	Вдигнете слушалката. Натиснете бутона “Интерком”. Всички видеомонитори звънят с “ти-ти-ти” повикващ сигнал. Изчакайте отговор. Този разговор няма да се чува на входния модул.
Искате да отворите входната врата	Натиснете бутона “Брава”. Задръжте няколко секунди и отпуснете.
Искате да проверите каква е ситуацията пред входната врата	Натиснете бутона “Монитор”. Ще видите образа от входната видеокамера. Натиснете го повторно, за да го изключите.
Искате да проверите какво е състоянието на входната врата	Вижте жълтият индикатор /поз. 14/. Ако свети - вратата е затворена. Ако не свети - вратата е отворена.
Искате да регулирате силата на звънене, контраста или яркостта на видеомонитора	За да усилите съответния параметър движете съответния плъзгач /поз.10, 11 или 12/ до крайно дясно положение. За да го намалите, движете плъзгача до крайно ляво положение.

2.2 Аудиодомофон RN-912M3

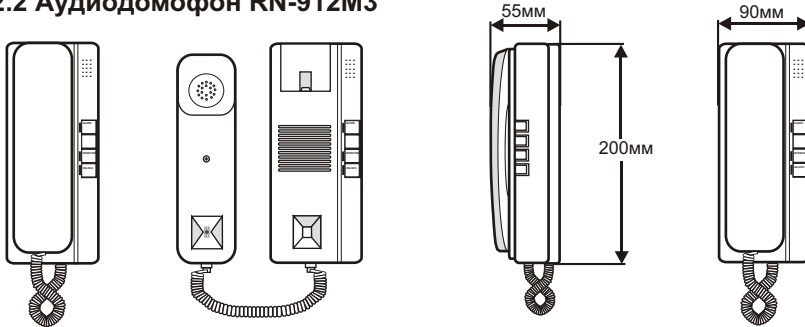

Основните функции на аудиодомофона RN-912M3 са:

- да издаде повикващ сигнал при позвъняване от входния модул;
- да осигури вътрешна аудиовръзка между отделните домофонни апарати /Интерком/.
- да осигури аудиовръзка с разговорното устройство на входа чрез слушалката;
- да задейства електромагнитна брава при натискане на бутон.

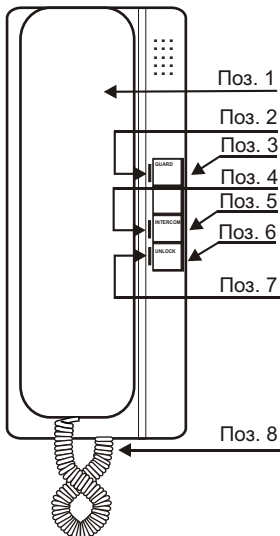

- Поз.1 - Слушалка
- Поз.2 - Зелен индикатор
"Вдигната слушалка"
- Поз.3 - Бутон "Интерком" /не се използва/
- Поз.4 - Жълт индикатор
"Отворена врата" /опция/
- Поз.5 - Бутон "Интерком"
- Поз.6 - Бутон "Брава"
- Поз.7 - Червен индикатор
"Захранване"
- Поз.8 - Кабел за слушалката

Работа с аудиодомофона:

Готов за работа	Свети червеният индикатор /поз. 7/
Позвъняване	Чувате “динг-донг” мелодия, зеленият индикатор /поз. 2/ мига.
Искате да проведете разговор с посетител	Вдигате слушалката.
Искате да приключите разговор с посетител	Затваряте слушалката.
Не реагирайте на позвъняването	Зеленият индикатор /поз. 2/ мига, докато не вдигнете и затворите слушалката на апарата /или докато изтече определеното време/.
Искате да проведете вътрешен разговор	Вдигнете слушалката. Натиснете бутона “Интерком”. Всички аудиодомофони звънят с “ти-ти-ти” повикващ сигнал. Изчакайте отговор. Този разговор няма да се чува на входния модул.
Искате да отворите входната врата	Натиснете бутона “Брава”. Задръжте няколко секунди и отпуснете.
Искате да проверите какво е състоянието на входната врата	Вижте жълтият индикатор /поз. 4/. Ако свети - вратата е затворена. Ако не свети - вратата е отворена. Тази функция за аудиодомофонния апарат е в процес на разработка и все още не е изпълнима.

3.1 Видеопамет АМЕ-1000

RN-912 е съвместима с видеопамет АМЕ-1000. Тя е допълнителен модул, който запазва информацията за позвъняванията и евентуалните посетители на сградата.

АМЕ-1000 поема видеообразите от всички външни видеокамери, но записва само информацията, която показва видеомонитора, към който е включена. Когато мониторите, които трябва да запазват изображения са повече от един, към всеки от тях трябва да бъде включен такъв модул. Видеопаметта АМЕ-1000 е енергозависима, което значи, че при спиране на тока, записаните кадри ще се изгубят. За да не се получава това, изберете захранващ блок с акумулатори.

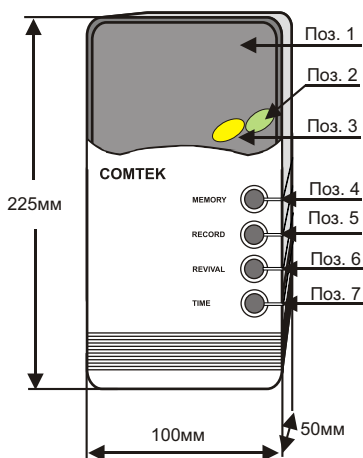

- Поз. 1 - видеопамет
- Поз. 2 - индикатор "Захранване"
- Поз. 3 - индикатор "Памет"
- Поз. 4 - бутон **MEMORY**/памет/
- Поз. 5 - бутон **RECORD**/запис/
- Поз. 6 - бутон **REVIVAL** /преглеждане/
- Поз. 7 - бутон **TIME**/часовник/

Работа с видеопаметта:

Искате да запишете обстановката пред входния модул в настоящия момент.	Натиснете бутона RECORD еднократно и отпуснете.
Искате да включите режима за автоматичен запис при позвъняване.	Натиснете бутона MEMORY . Индикаторът "Памет" започва да мига. Записът се извършва в рамките на 5 секунди след звуковия сигнал на камерата.

Искате да излезете от режима за автоматичен запис при позвъняване.	Натиснете бутон MEMORY когато индикаторът “Памет” мига, той ще спре да мига и паметта ще излезе от режима на автоматичен запис при позвъняване, т.е. ако в този режим се позвъни, модулът няма да направи запис на кадър от видеокамерата.
Искате да видите последния запис.	Натиснете бутона REVIVAL . При първоначално натискане се показва последният заснет кадър.
Искате да прегледате всички заснети кадри.	Натиснете повторно бутона REVIVAL . След това чрез последователно натискане на бутона REVIVAL се преглеждат последователно всички кадри в едната посока.
Искате да смените посоката на преглеждане на кадрите.	В режима на преглеждане на кадрите натиснете бутона RECORD - той обръща посоката на прегледа.
Искате да върнете последния заснет кадър след като сте разгледали всички останали.	Стигайки до последния запис /кадър номер едно/ последователното натискане на бутона RECORD ще върне паметта към последния 21 кадър.
Искате да излезете от режима на преглеждане на кадрите.	Натиснете бутона TIME .
Искате да сверите часовника.	Първо натиснете еднократно бутона MEMORY , за да изключите индикатора “Памет”. След това натиснете бутона TIME . На екрана се изписва часът. Той може да бъде променен чрез натискане съответно на бутоните RECORD и REVIVAL . Когато сте в режим на сверяване на часовника, всички останали действия с видеомонитора и видеопаметта са невъзможни.
Искате да излезете от режима за сверяване на часовника.	Натиснете отново бутона TIME и часът ще изчезне от екрана. Паметта ще излезе автоматично от този режим след около 5 минути, ако Вие не го направите.

3.2 Визитфон

Визитфонът се комплектова с някои от изброените входни модули. Ако входният модул е само разговорно устройство телефонният апарат ще изпълнява функцията на аудиодомофон /без функцията "Интерком"/. Ако входният модул е видеокамера, телефонният апарат и обикновения битов телевизор ще изпълняват функцията на видеомонитор. Когато посетителят натисне звънеца, ще звъни телефонният апарат с различен от стандартния звън. Визитфон има и вграден таймер за отваряне на външната врата. Захранва се директно с 220 VAC и по никакъв начин не влияе върху провеждането на телефонни разговори.



Работа с визитфон:

Искате да видите посетителя, който звъни.	Включете Вашия телевизор на определения канал.
Искате да проведете разговор с него.	Вдигнете слушалката на телефона.
Искате да прекъснете разговора.	Затворете слушалката.
Чувате звуков сигнал в слушалката, докато провеждате обикновен телефонен разговор.	Имате позвъняване от посетител на външната врата.
Чувате звуков сигнал в слушалката, докато говорите с посетителя пред външната врата.	Имате позвъняване по телефонната линия.
Чувате звуков сигнал в слушалката, докато отваряте входната врата.	Сигнализация за отваряне на входната врата.
Искате да отворите външната врата.	Натиснете произволен бутон от телефонната клавиатура или завъртете номеронабиращата шайба.

3.3 Звънец RN-912Bell

Звънецът RN-912Bell е допълнителен модул към системата RN-912.

Той може да се използва, когато видеомониторът се намира в едно помещение, а абонатът - в друго, отдалечено от първото и му е невъзможно да чува звъна на монитора. Тогава звънецът RN-912Bell се монтира в помещението при абоната и се свързва с видеодомофонната инсталация. Всеки звън от видеокамерата освен на монитора се чува и на този звънец и това представлява значително удобство за потребителя. RN-912Bell се предлага с две електронни мелодии /ти-ти-ти и динг-донг/.

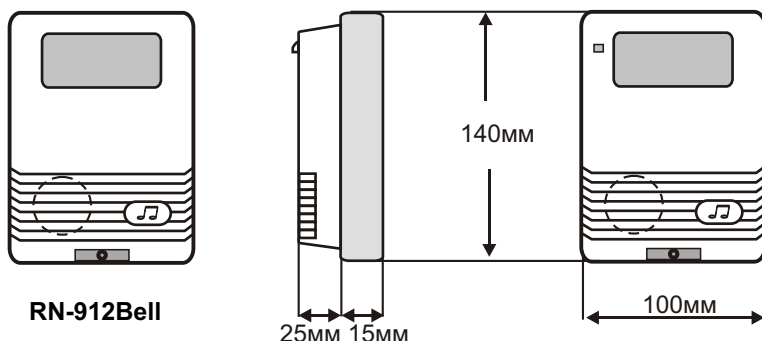

RN-912Bell

ВЕРОЯТНИ ПРОБЛЕМИ СЪС СИСТЕМАТА

Проблем	Причина	Решение
1. Видеомониторът/аудиодомофонът работи, при вдигане на слушалката не се чува нищо	- откачен кабел на слушалката	- да се провери и закачи кабела за слушалката
2. Лошо изображение на видеомонитора	-разместени регулатори за яркост/контраст/	- нагласете ги според Вашето желание съгласно указанията
3. Не се чува звън от видеомонитора /аудиодомофона/	- проверете положението на регулатора за звука	- нагласете го според Вашето желание съгласно указанията
4. Видеомониторът /аудиодомофонът/ не работи	- изключен адаптер	- включете го в контакта за 220V AC.

ВЕРОЯТНИ ПРОБЛЕМИ СЪС СИСТЕМАТА

Проблем	Причина	Решение
	- изключен разклонител	- включете го в контакта за 220V AC.
	- прекъснато токозахранване	- проверете предпазителя за помещението. Ако е повреден, сменете го.
	- друго	- уведомете техническото лице за Проблема.

След инсталацията и тестването на домофонната система задължително изискайте от техническото лице да Ви покаже как може да изключите захранването на системата в случай, че възникне проблем при работата с нея. При наличие на подобна ситуация, реагирайте по указания начин, след което уведомете за проблема отговорните лица.

ЗАБЕЛЕЖКИ:

Отстранявайте редовно прахта от устройствата с помощта на сухо памучно парче плат. Не използвайте почистващи препарати!

Преди да започнете работа със системата се запознайте в подробности с настоящото ръководство. Изпробвайте функциите на модулите съгласно инструкциите, докато запомните последователността на работа.

Внимателно разгледайте изискванията за гаранционно и след-гаранционно обслужване и спазвайте стриктно препоръките на фирмата производител и екипа за техническа поддръжка на системата.



ЕЛЕКТРОННИ, КОМУНИКАЦИОННИ
И АВТОМАТИЗИРАНИ СИСТЕМИ

Гаранцията е валидна при представяне на попълнена гаранционна карта

ГАРАНЦИОННА КАРТА **№**

Купувач:

Име

Презиме

Фамилия

Адрес:

Гр.

Ул.

Бл.

Вх.

Ап.

Гаранционен срок: Месеца

Дата:

МОДЕЛ	НАИМЕНОВАНИЕ	СЕР. НОМЕР

Купувач:

/подпис/

Продавач:

/подпис и печат/

Условия за гаранционно поддържане

- Закупената стока подлежи на рекламация в оторизирания сервиз при дефекти, възникнали в началото на процеса на експлоатация.
- Гаранционното поддържане може да бъде отказано в следните случаи:
 - когато не са спазени инструкциите за монтаж, експлоатация и съхранение;
 - когато устройствата са разглобявани извън гаранционния сервиз и от неоторизирани лица;
 - при сътресения, удари или претоварвания, получени вследствие на небрежно отношение или транспорт.
- Гаранцията не тече за периода, когато изделието е на сервиз.

ОТОРИЗИРАН СЕРВИЗ:

"РАНИНА" ООД

Адрес: гр. София 1612
кв. "Красно село",
ул. "Кюстендил" 62
Тел.: +359 2 950-30-30,
+359 2 958-65-18,
+359 2 958-65-34
Факс: +359 2 958-68-33
e-mail: ranina@infotel.bg
www.ranina.com